

CE

ORNO®

# ZESTAW WIDEODOMOFONOWY

INSTRUKCJA OBSŁUGI I MONTAŻU



**STOP!**

Zanim przystąpisz do montażu  
koniecznie przeczytaj  
**INSTRUKCJĘ OBSŁUGI!**  
Uszkodzenia wynikające z błędnego  
podłączenia  
**NIE PODLEGAJĄ NAPRAWIE  
Z TYTUŁU GWARANCJI!**

Uwagi wstępne .....	2
Budowa zestawu .....	3
Opis monitora .....	3
Opis panela zewnętrznego z kamerą .....	4
Obsługa zestawu .....	5
Funkcje i obsługa .....	5
Ustawienia monitora .....	6
Nagrywanie i odtwarzanie zdjęć .....	7
Montaż zestawu .....	9
Instrukcja montażu monitora .....	9
Instrukcja montażu panela zew. ....	9
Specyfikacja techniczna .....	11
Schemat podłączenia .....	12
Rozwiązywanie problemów .....	14
Konserwacja .....	14

Zgodnie z przepisami Ustawy z dnia 29 lipca 2005 r. o ZSEiE zabronione jest umieszczanie łącznie z innymi odpadami zużytego sprzętu oznakowanego symbolem przekreślonego kosza. Użytkownik chcąc pozbyć się sprzętu elektronicznego i elektrycznego jest zobowiązany do oddania go do punktu zbierania zużytego sprzętu.

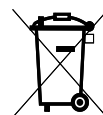

## UWAGI WSTĘPNE

Przed podłączeniem i użytkowaniem urządzenia prosimy o dokładne zapoznanie się z niniejszą instrukcją obsługi. W razie jakichkolwiek problemów ze zrozumieniem jej treści prosimy o skontaktowanie się ze sprzedawcą urządzenia. Samodzielny montaż i uruchomienie urządzenia jest możliwe pod warunkiem posiadania przez montażystę podstawowej wiedzy z zakresu elektroniki i używania odpowiednich narzędzi. Niemniej zalecane jest dokonanie montażu urządzenia przez wykwalifikowany personel.

**Producent nie odpowiada za uszkodzenia mogące wyniknąć z nieprawidłowego montażu oraz z dokonywania samodzielnych napraw i modyfikacji. Uszkodzenia wynikające z błędnego podłączenia nie podlegają naprawie z tytułu gwarancji!**

Z uwagi na fakt, że dane techniczne podlegają ciągłym modyfikacjom, Producent zastrzega sobie prawo do dokonywania zmian bez uprzedzenia. Wszelkie prawa do tłumaczenia/interpretowania oraz prawa autorskie niniejszej instrukcji są zastrzeżone.

### UWAGA

**Gwarancja 24-miesięczna obejmuje produkt wyposażony w fabryczną plombę, której nie należy zrywać!**

1. Wszelkie czynności wykonuj przy odłączonym zasilaniu.
2. Nie instaluj monitora w pobliżu urządzeń silnie emitujących pole magnetyczne jak telewizor, głośniki.
3. Nie instaluj monitora w miejscu narażonym na dużą wilgoć.
4. Nie instaluj monitora w miejscu narażonym na duże wibracje i wstrząsy oraz silne promienie słoneczne.
5. Nie zanurzaj urządzenia w wodzie i innych płynach.
6. Nie obsługuj urządzenia gdy uszkodzona jest obudowa.
7. Nie otwieraj urządzenia i nie dokonuj samodzielnych napraw.
8. Nie używaj urządzenia niezgodnie z jego przeznaczeniem.
9. Natychmiast wyłącz zasilanie, jeżeli z panela zewnętrznego lub monitora wydobywają się "nie normalne" dźwięki.
10. Po dokonaniu instalacji i montażu zdejmij folię ochronną z ekranu monitora.

## 1. MONITOR

OR-VID-VP-1025PMV monitor z opcją nagrywania zdjęć

OR-VID-VP-1023MV monitor bez możliwości nagrywania zdjęć

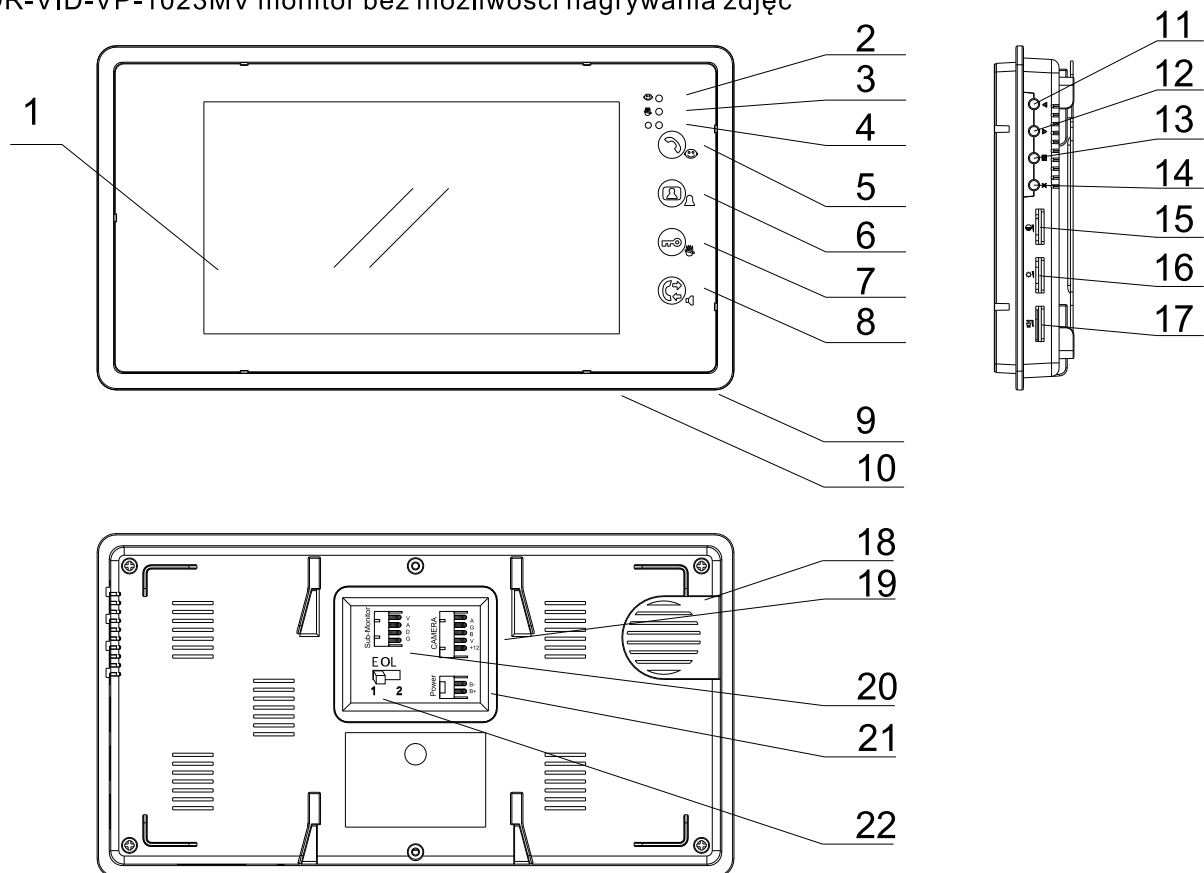

1 EKRAŃ TFT LCD 7"

2 ZASILANIE I FUNKCJA ELEKTRONICZNA NIANIA - DIODA LED (NIEBIESKA)

3 WYCISZENIE MELODII - DIODA LED (CZERWONA)

4 REJESTRACJA ZDJĘĆ - DIODA LED (ZIELONA)

5 ROZMOWA / Głośność melodii / Aktywacja elektronicznej niani

6 MONITORING/ Ustawienia / Wybór melodii

7 OTWIERANIE DRZWI/ Wyciszenie melodii / Zapisanie ustawień

8 UNIFON/ Przywołanie / Podświetlanie przycisków Wł./Wył.

9 PORT NA KARTĘ SD (MODEL OR-VID-VP-1025, OR-VID-VP-1026)

10 MIKROFON

11 WSTECZ

12 DO PRZODU

13 USTAWIENIA / TRYB PAMIĘCI

14 USUŃ ZDJĘCIE

15 JASNOŚĆ

16 KONTRAST

17 USTAWIENIE GŁOŚNOŚCI

18 GŁOŚNIK

19 GNIAZDO PANELA ZEWNĘTRZNEGO

20 GNIAZDO DODATKOWEGO MONITORA

21 GNIAZDO ZASILANIA

22 EOL - przełącznik

## 2. PANEL ZEWNĘTRZNY Z KAMERA

### montaż natynkowy

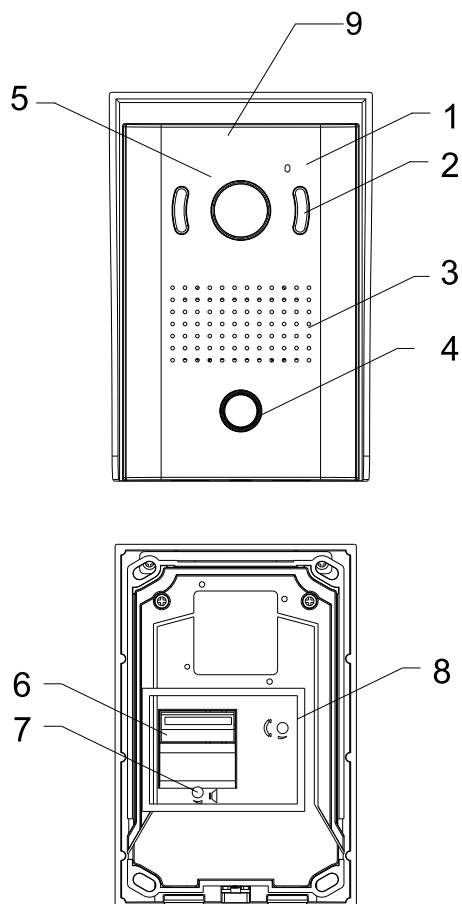

1. MIKROFON
2. Diody LED oświetlenia nocnego
3. GŁOŚNIK
4. PRZYCISK WYWOŁANIA
5. KAMERA CCD
6. PRZYŁĄCZE

**A:** AUDIO

**G:** MASA

**B:** B+

**V:** VIDEO

**D/O:** Otwieranie drzwi Normalnie otwarte (w przypadku zamka drzwi elektrycznych)

**12V:** Stałe zasilanie dla potrzeb podświetlania i funkcji zaawansowanego rejestrowania

7. REGULACJA CZUŁOŚCI MIKROFONU

8. REGULACJA POZIOMU GŁOŚNOŚCI

9. DASZEK

### montaż podtynkowy

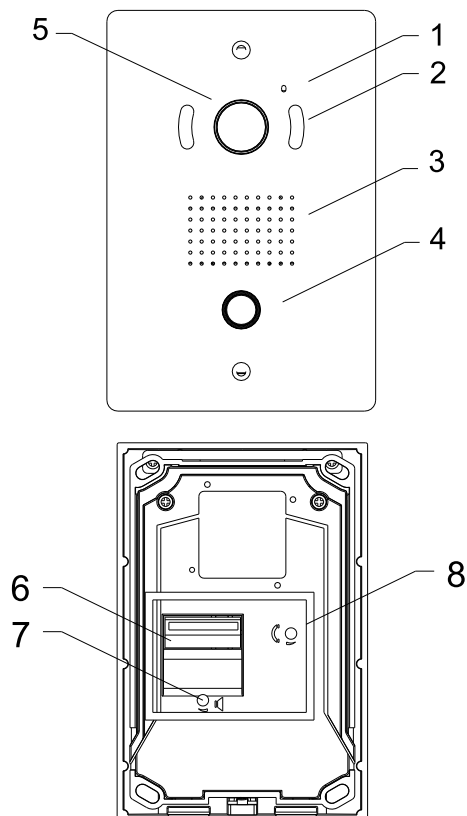

1. MIKROFON
2. Diody LED oświetlenia nocnego
3. GŁOŚNIK
4. PRZYCISK ZADZWOŃ
5. KAMERA CCD
6. PRZYŁĄCZE

**A:** AUDIO

**G:** MASA

**B:** B+

**V:** VIDEO

**D/O:** Otwieranie drzwi Normalnie otwarte (w przypadku zamka drzwi elektrycznych)



**12V:** Stałe zasilanie dla potrzeb podświetlania i funkcji zaawansowanego rejestrowania

7. REGULACJA CZUŁOŚCI MIKROFONU

8. REGULACJA POZIOMU GŁOŚNOŚCI



## 1. FUNKCJE I OBSŁUGA

### 1.1 Rozmowa przychodząca

1. Kiedy osoba odwiedzająca wciśnie przycisk WYWOŁANIA na panelu zewnętrznym, jej obraz będzie widoczny na monitorach i urządzenie wyemituje melodię dzwonka.
2. Na monitorze wciśnij przycisk „ROZMOWA” , aby nawiązać łączność z osobą dzwoniącą.
3. W czasie rozmowy wciśnij przycisk „OTWIERANIE DRZWI” , aby zwolnić elektrozaczep w drzwiach, o ile został zainstalowany.
4. Wciśnij przycisk „ROZMOWA” , ponownie, aby ekran powrócił do stanu czuwania i aby wyłączyć dźwięk.
5. Jeżeli rozmowa zostanie podjęta monitor powraca automatycznie do stanu czuwania po 120 sekundach, przy braku odpowiedzi - po 40 sekundach.



**Uwaga: Jeśli monitor jest wyposażony w gniazdo karty SD (opcja) i kamera wykryje ruch, uruchomi się „Zaawansowana funkcja nagrywania”, która zapisuje materiał video na karcie SD. Bez względu na to, czy opcjonalna karta SD jest umieszczona w monitorze, czy też nie monitor OR-VID-VP-1026PMV zapisze nieruchome zdjęcie w pamięci wewnętrznej z chwilą wciśnięcia przycisku wywołania na panelu zew.**

### 1.2 Komunikacja pomiędzy monitorami (interkom)

1. Wciśnij krótko przycisk „UNIFON”  na monitorze w celu nawiązania łączności z innymi monitorami.
2. Wciśnij krótko przycisk „ROZMOWA” , na monitorze odbierającym, aby rozpocząć połączenie z monitorem wzywającym.
3. Wciśnij przycisk „ROZMOWA” , ponownie, aby zakończyć połączenie oraz przywrócić ekran do stanu czuwania.

**Uwaga: Jeśli osoba odwiedzająca wciśnie przycisk wywołania na panelu zewnętrznym w czasie rozmowy interkomowej, rozmowa zostanie zawieszona i system przejdzie w tryb połączenia przychodzącego od osoby odwiedzającej.**

### 1.3 Przywołanie

1. Wciśnij i przytrzymaj przycisk „UNIFON”  na monitorze przez 4-5 sekund, aż usłyszysz sygnał dźwiękowy - wtedy zostanie nawiązane połączenie bez konieczności odpowiedzi ze strony monitorów odbierających. W trybie przywołania będzie mrugać dioda LED „WYCISZENIA MELODII” (czerwona) na monitorze.
2. Wciśnij przycisk „ROZMOWA” , na dowolnym monitorze, aby powrócić do stanu czuwania.

### 1.4 Elektroniczna niania

Wciśnij przycisk „UNIFON”  na monitorze w pokoju dziecka.



Wciśnij i przytrzymaj przycisk „ROZMOWA”  na monitorze odbierającym, aż usłyszysz sygnał dźwiękowy.

Gdy funkcja „ELEKTRONICZNA NIANIA” jest aktywna pomiędzy monitorami, ich „DIODA LED ZASILANIA I NIANI ELEKTRONICZNEJ” (niebieska) będzie mrugać, zaś na drugim monitorze będzie można słyszeć dźwięk z pokoju dziecięcego.

Wciśnij przycisk „ROZMOWA” ponownie, aby wyłączyć funkcję elektronicznej niani.

**Uwaga: W celu wyeliminowania możliwości obudzenia dziecka przez przychodzące połączenie z bramy zaleca się wyciszyć melodię dzwonka na monitorze w pokoju dziecięcym.**

## **1.5 Monitoring**

1. W celu sprawdzenia obrazu z panelu zewnętrznego należy wcisnąć przycisk „MONITOR” .
2. Wciśnij przycisk „MONITOR”  ponownie, aby ekran powrócił do stanu czuwania.
3. Regulacja video i audio monitoringu

Jasność ekranu, kontrast i głośność melodii można regulować przyciskami po prawej stronie monitora.

## **1.6 Otwieranie drzwi**

1. W trybie monitoringu lub w czasie rozmowy z osobami odwiedzającymi wciśnij przycisk „OTWIERANIE DRZWI” , aby zwolnić elektryczny zamek w drzwiach.

## **2. USTAWIENIA MONITORA**

### **2.1 Ustawienia melodii**

Wciśnij i przytrzymaj przycisk „MONITOR”  na monitorze przez 4-5 sekund, aż usłyszysz sygnał dźwiękowy w celu wybrania różnych melodii dzwonka.

Poprzez ciągłe przyciskanie klawisza „MONITOR”  można wybierać pomiędzy 16 różnymi rodzajami dzwonek.

Naciśnij klawisz „OTWIERANIE DRZWI” , aby wybrać i zapisać pożądanego dzwonek.

### **2.2 Ustawienie głośności melodii**

W celu zmiany głośności melodii wciśnij i przytrzymaj przycisk „MONITOR”  na monitorze przez 4-5 sekund, aż usłyszysz sygnał dźwiękowy.

Preferowany poziom głośności można ustalić za pomocą przycisku „ROZMOWA” .

Wciśnij przycisk „OTWIERANIE DRZWI” , aby potwierdzić osiągnięcie pożądanego poziomu głośności melodii.

### **2.3 Ustawienie wyciszenia melodii**

Wciśnij i przytrzymaj przycisk „MONITOR”  na monitorze w trybie czuwania przez 4-5 sekund, aż usłyszysz sygnał dźwiękowy. Zapali się dioda „WYCISZENIA MELODII” (czerwona) na monitorze. W tym trybie ten monitor nie będzie emitować sygnału dźwiękowego w razie wciśnięcia przycisku wywołania przez osobę odwiedzającą. Jeśli system obejmuje tylko jeden monitor, melodia będzie również wyciszona na panelu zewnętrznym.

W celu ponownego włączenia melodii powtórz wyżej opisane operacje.

### **2.4 Obsługa podświetlania monitora wewnętrznego**

Gdy użytkownik dotknie przycisków monitora, włączy się podświetlenie; podświetlenie załączy się również w trybie unifonu lub monitora; po opuszczeniu trybu unifonu lub monitora podświetlenie będzie aktywne przez 15 sekund i wyłączy się automatycznie.

### **3. NAGRYWANIE I ODTWARZANIE ZDJĘĆ (model OR-VID-VP-1025, OR-VID-VP-1 026)**

Zaawansowana funkcja rejestrowania obrazu jest dostępna, gdy w monitorze znajduje się opcjonalna karta SD.

#### **3.1 Ustawienia daty/godziny dla potrzeb rejestracji obrazu**

- 1) Wciśnij przycisk ■ USTAWIENIA/TRYB → tryb wyświetlania „Informacja o systemie”
- 2) Wciśnij ponownie przycisk ■ USTAWIENIA/TRYB → Tryb odtwarzania „Pamięci wewnętrznej” B
- 3) Wciśnij ponownie przycisk ■ USTAWIENIA/TRYB → tryb odtwarzania „Pamięci karty SD” A
- 4) Wciśnij ponownie przycisk ■ USTAWIENIA/TRYB → Tryb ustawiania „Daty/Godziny”
  - 4.1) Wciśnij przycisk ◀ WSTECZ lub ▶ DO PRZODU w celu ustawienia „Godziny”
  - 4.2) Wciśnij przycisk ■ USTAWIENIA/TRYB → „Minuta”
  - 4.3) Wciśnij przycisk ◀ WSTECZ lub ▶ DO PRZODU w celu ustawienia „Minuty”
  - 4.4) Wciśnij przycisk ■ USTAWIENIA/TRYB → „Rok”
  - 4.5) Wciśnij przycisk ◀ WSTECZ lub ▶ DO PRZODU w celu ustawienia „Roku”
  - 4.6) Wciśnij przycisk ■ USTAWIENIA/TRYB → „Miesiąc”
  - 4.7) Wciśnij przycisk ◀ WSTECZ lub ▶ DO PRZODU w celu ustawienia „Miesiąca”
  - 4.8) Wciśnij przycisk ■ USTAWIENIA/TRYB → „Data”
  - 4.9) Wciśnij przycisk ◀ WSTECZ lub ▶ DO PRZODU w celu ustawienia „Daty”

#### **3.2 Podstawowa funkcja rejestrowania obrazu**

Monitor OR-VID-VP-1025PMV wykonuje pojedyncze zdjęcie w chwili wciśnięcia przycisku WYWOŁANIA na panelu zewnętrznym. Zdjęcia przechowywane są w wewnętrznej pamięci monitora i ich pobieranie NIE JEST MOŻLIWE. W celu uniknięcia rejestrowania wielu zdjęć tej samej osoby system wykonuje zdjęcie co 3 sekundy.

**Uwaga:** Jeśli zarejestrowano nowe zdjęcia osoby odwiedzającej zielona dioda LED będzie się palić aż do chwili sprawdzenia zdjęć.

Wyświetlanie zapisanego zdjęcia (Pamięć wewnętrzna „B”)

- 1) Wciśnij przycisk ■ USTAWIENIA/TRYB → tryb wyświetlania „Informacja o systemie”
- 2) Wciśnij przycisk ■ USTAWIENIA/TRYB → tryb odtwarzania „Pamięci wewnętrznej” B
- 3) Wciśnij przycisk ◀ WSTECZ lub ▶ DO PRZODU w celu wyświetlenia kolejnego zdjęcia

#### **3.3 Usuwanie zapisanych zdjęć (Pamięć wewnętrzna „B”)**

- 1) Wyświetl zdjęcie przeznaczone do usunięcia zgodnie z powyższą instrukcją
- 2) Naciśnij klawisz ✕ USUŃ → wyświetl kolejne zdjęcie